

KENMERKEN

Productnaam	IB VL 06 / IB VL 07 inbouwsteen
Artikelnummer	901570119 / 901580119
Buitenmaten (bxhxd)	21 x 50 x 15 / 21 x 50 x 4,9 cm
Binnenmaat (bxhxd) (cm):	16 x 42,5 x 2,2 / 18,5 x 46 x 2,5 cm
Gewicht	7,5 / 3,7 kg
Compartimenten	1 x 2,2 / 1 x 2,5 cm
Materialen	Houtbeton/Woodstone®, Multiplex (FSC®)
Soortgroep	Vleermuis
Voldoet aan	Bij12 kennisdocument gewone dwergvleermuis (2024)

IB VL 06



IB VL 07



BESCHRIJVING

IB VL 06/07 Inbouwsteen

De IB VL 06 is een duurzame inbouwkast die geschikt is als compensatie voor zomer- en paarverblijven van vleermuizen. De kast kan zowel bij renovatie als nieuwbouw worden toegepast. De voorzijde met sleuf past precies in een drie lagen waalformaat, terwijl het kastgedeelte achter het buitenblad wordt ingebouwd. Hierdoor zijn de vleermuizen beter beschermd tegen extreme hoge of lage temperaturen.

De vleermuis inbouwkast is vervaardigd uit FSC®-houtbeton met een watervast verlijmd multiplex achterwand, die aan de binnenzijde is voorzien van spuitkurk voor extra grip. De IB VL 06 voldoet aan alle eisen van het Bij12 Kennisdocument Gewone dwergvleermuis.

ONDERHOUD

- De IB VL 06 is lastig bereikbaar. Toch is het goed om na verloop van tijd te controleren of de kast nog schoon is van binnen. Vaak ontstaat er vervuiling in de kast door bijvoorbeeld nachtvlinders en andere insecten.
- Met een flexibele lange borstel kan men deze verontreinigingen weghalen.
- Let op: Controleer altijd nauwkeurig voor het schoon maken of er geen vlemuizen in de kast aanwezig zijn!

PLAATSING

- De IB VL 06 kan zowel enkelvoudig of met meerdere IB VL 06 stenen zijdelings geschakeld worden ingebouwd. Daarnaast is het mogelijk om de kast in de spouw horizontaal of verticaal te combineren met de IB VL 07, waardoor grotere verblijfsruimtes ontstaan met meerdere microklimaten.
- Bouw de inbouwstenen bij voorkeur op meerdere plekken in de gevel in. Varieer hierbij in hoogte en windrichting.
- Waar mogelijk de inbouwstenen hoog in de gevel inbouwen. Als dat niet kan dan minimaal 4 meter hoog in de gevel inbouwen.
- Bouw geen kasten in direct boven deuren of ramen.
- Zorg voor een vrije aan- en uitvliegrouete en plaats stenen nooit in of onder kunstlicht.

OVERIG

- Specifieke projectgebonden eisen en de richtlijnen van het Besluit bouwwerken leefomgeving (Bbl) moeten ten allen tijden worden aangehouden.
- Specifieke situaties, bouwsystemen of prefab-constructies dienen altijd in overleg en op advies van de producent en de projectgebonden adviseur te gebeuren. Dit betreft de advisering op het gebied van constructie, brandveiligheid en bouwfysica.
- Bij inbouwkasten breder dan 60 cm en indien meerdere kasten aan elkaar worden gekoppeld, toepassen en monteren op basis van het advies van de projectgebonden constructief adviseur.
- Tussen inbouwkast en binnenmuur altijd isolatie plaatsen.
- Algemene voorwaarden van Vivara Pro zijn van toepassing.



IB VL 06/07 inbouwsteen

PLAATSINGINSTRUCTIE

Plaatsing van inbouwstenen van houtbeton hebben altijd invloed op de constructieve en bouwfysische veiligheid en prestaties van een gevel. Elke gevelsituatie is anders. Raadpleeg daarom te allen tijden een bouwkundig adviseur voor met name constructieve veiligheid, brandveiligheid en bouwfysische prestaties. De inbouwkasten dienen beschouwd te worden als niet-zelf-dragend. In elk geval een latei toepassen bij schakelen van meer dan drie kasten naast elkaar. Ook altijd minimaal 1 meter afstand houden tot afwijkende constructies als deuren, ramen, hoeken, daken, e.d.



NIEUWBOUW

- 1 Breek tussenwandjes uit waar nodig om van verschillende kasten één grote kast te maken (Afb. 1).
- 2 Bevestig de inbouwstenen eventueel op een (even grote) multiplex plaat d.m.v. spijkers, schroeven en/of kit. Let op dat er niets in de binnenruimte van de kasten steekt. (Afb. 2)
- 3 Voorkom een koudebrug en plaats hoogwaardige isolatie achter de assemblage.
- 4 Plaats en fixeer de assemblage op de juiste plek in de muur in aanbouw. Houd rondom de assemblage minimaal een voeg ruimte. (Afb. 3)
- 5 Borg de assemblage eventueel m.b.v. spouwankers.
- 6 Metsel de assemblage mee in de muur en voeg rondom af (afb. 4)

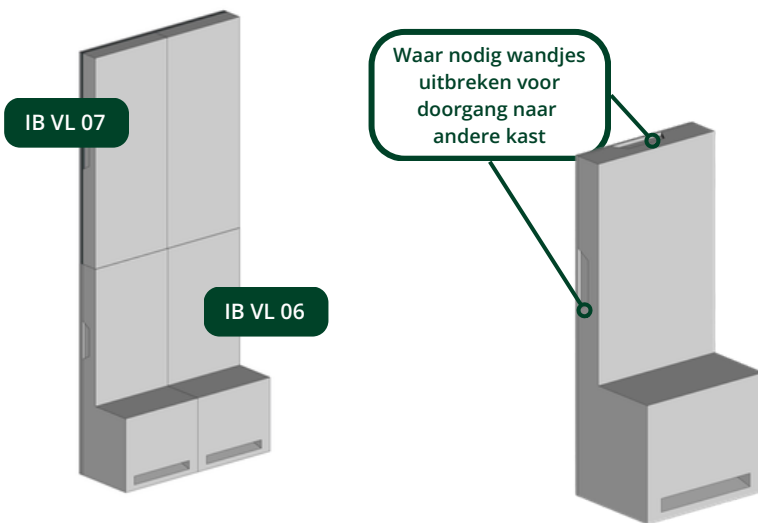

Afb.1

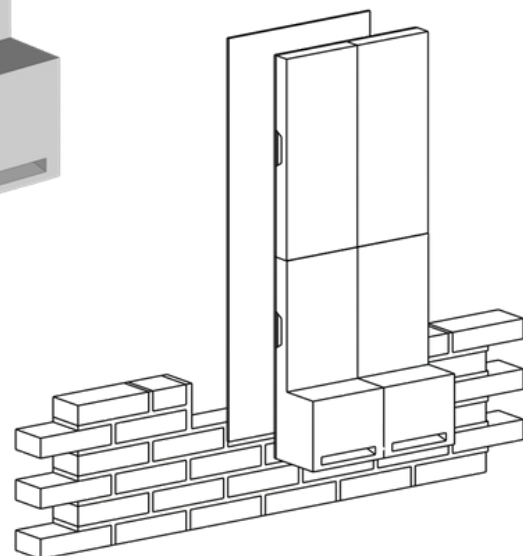

Afb.2



IB VL 06/07 inbouwsteen

NIEUWBOUW

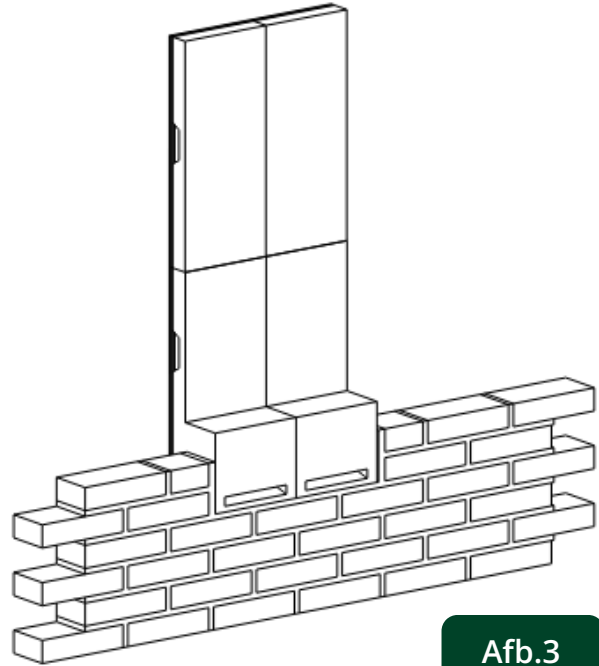

Afb.3

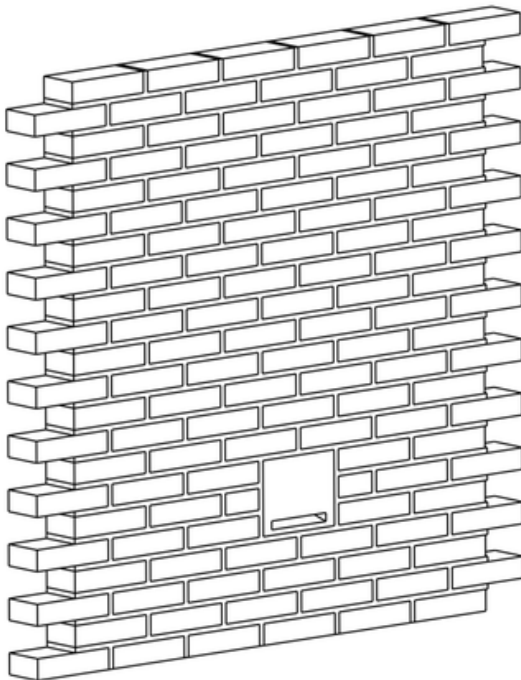

Afb.4

RENOVATIE

- 1 Breek tussenwandjes uit waar nodig om van verschillende kasten één grote kast te maken.
- 2 Bevestig de inbouwstenen eventueel op een (even grote) multiplex plaat d.m.v. spijkers, schroeven en/of kit. Let op dat er niets in de binnenruimte van de kasten steekt. (Afb. 1)
- 3 Verwijder hele stenen en voegen en maak een gat in de muur. Houd minimaal een voeg ruimte rondom het onderste, uitstekende deel van de kast. (Afb. 1)
- 4 Voorkom een koudebrug en plaats hoogwaardige isolatie achter de kasten.
- 5 Plaats de assemblage in de sparing in de muur en fixeer met spietjes. Houd rondom de stenengroep de voeg ruimte (afb. 2)
- 6 Fixeer de kasten eventueel met beugels
- 7 Metsel het gat weer dicht, zodat Alleen het invlieggedeelte zichtbaar blijft (Afb. 3)
- 8 Voeg rondom af. (Afb 3.)

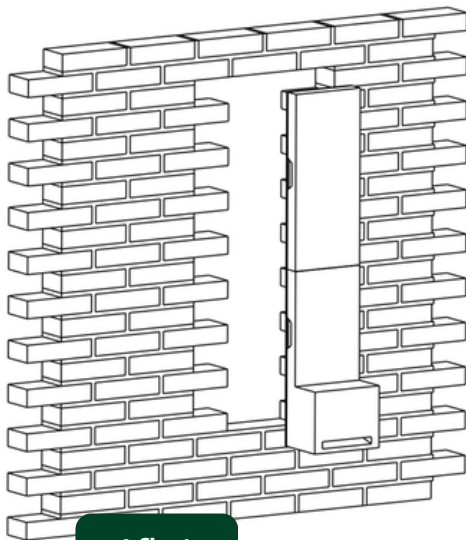

Afb.1

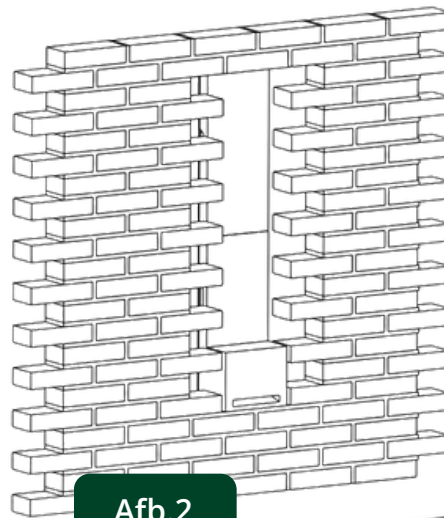

Afb.2

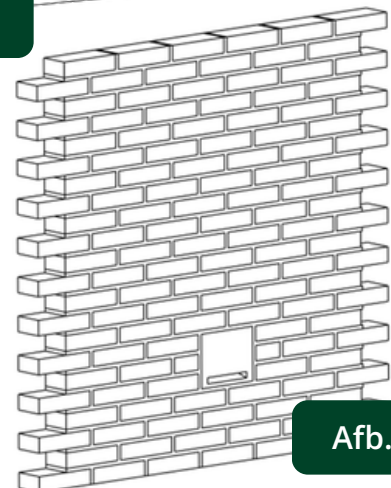

Afb.3

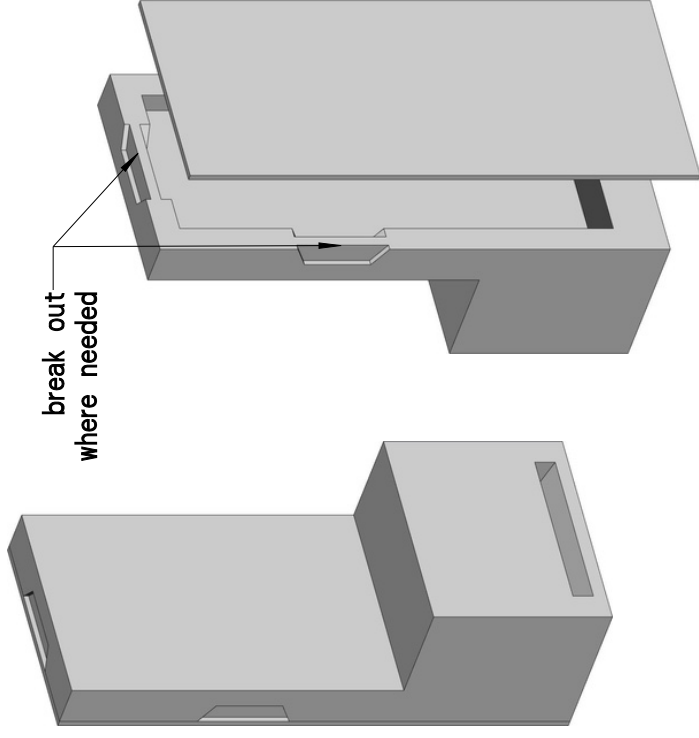
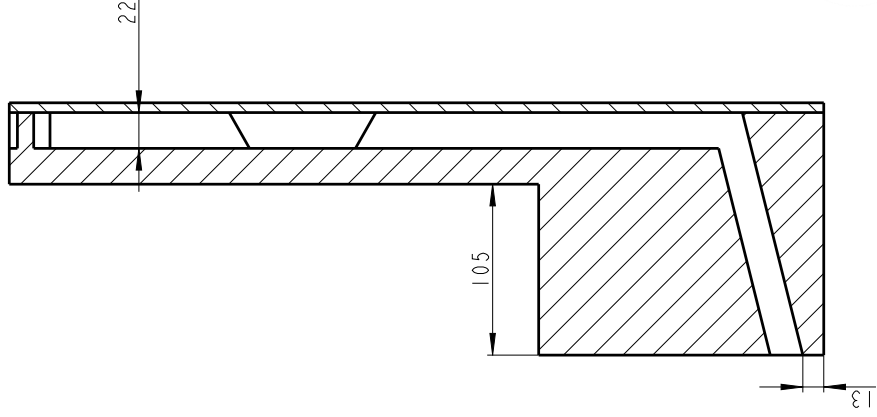
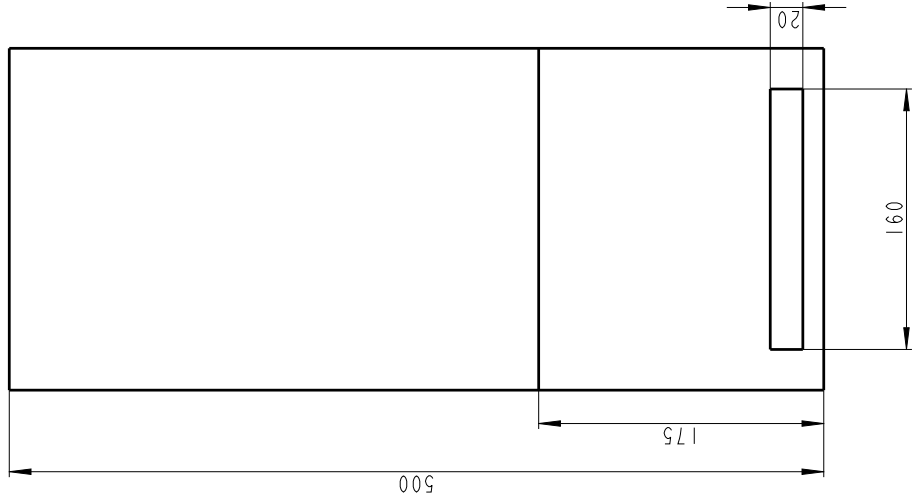
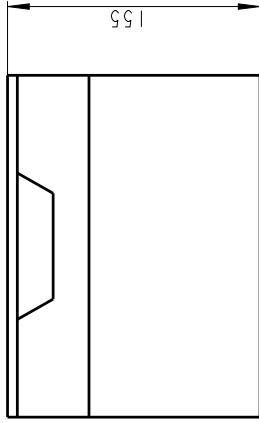

IB VL 06

NL vleermuis inbouwkast

EN fledermaus kasten

DU bat build in box

FR Gîte a encastrer

code: 901570119

materials: woodstone

weight: 7,5 KG

colour: L155 grey

version: vs 05

copyright Vivara Pro

Vivara Pro BV
 Overloonseweg 11 C
 5821 EE Vierlingsbeek
 The Netherlands
 t+31 (0)487 517945
 info@vivarapro.com
 www.vivarapro.com

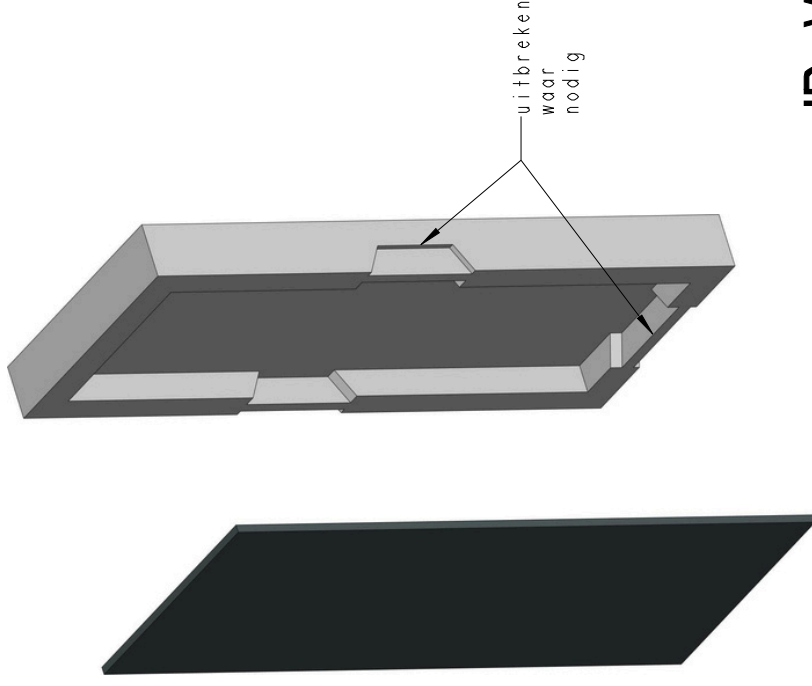
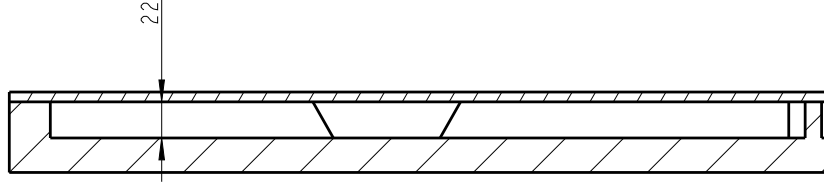
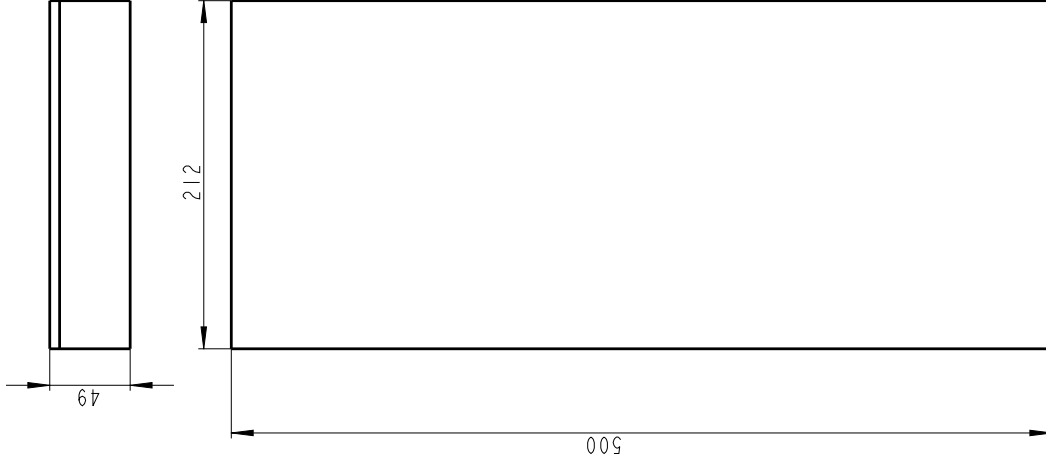

IB VL 07

NL inbouw vloermuissteen

EN built in bat box

DU einbau fledermaus kaste

FR Gîte a encastrer pour chauves-souris

code: 901580119

materials: woodstone

weight: 3,7 kg

colour: grey

version: 04

Vivara Pro BV
Overloonseweg 11 C
5821 EE Vierlingsbeek
The Netherlands
+31 (0)487 517945
info@vivarapro.com
www.vivarapro.com



copyright Vivara Pro